

### B) VANHA JULKISIVUELEMENTTI

- Ulkokuori lisäankkuroidaan sisäkuoreen rakennesuunnitelmien mukaisesti
- Ulkokuoren ulkopinta kunnostetaan korjaustyöselostuksen mukaan

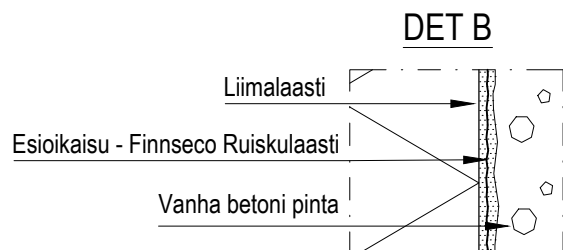
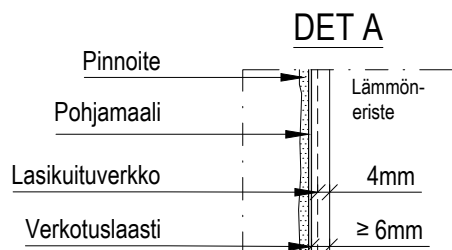

Mekaaninen kiinnike Ve1 - Finngard STR U 2G  
+ Finngard STR eristekiekkö (uppokiinnitys)

Pinnoite - Finngard Silikonihartsipinnoite

Pohjamaali - Finngard Silikonihartsimaali

Lasikuituverkko - Finngard Lasikuituverkko

Verkotuslaasti - Finnseco Kuitulaasti

EPS-eriste - järjestelmän mukaan

Liimalaasti - Finnseco Kuitulaasti

Mekaaninen kiinnike Ve2 -  
Finngard STR U 2G + Finngard eristetappi EPS  
(pintakiinnitys) tai Finngard H1 ECO (lyötävä)

DET B

DET A

Ohjurilista - Finngard Sokkeliprofilin ohjurilista

Sokkelilistan kiinnitysruuvi - Finngard  
Asennusruuvi 6x40

Sokkeliprofiili - Finngard Sokkeliprofiili

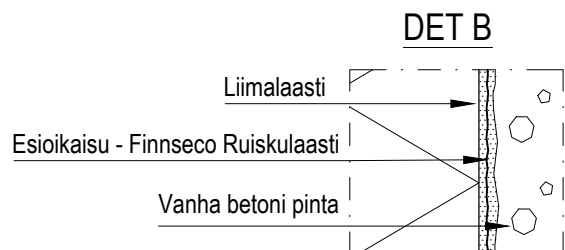
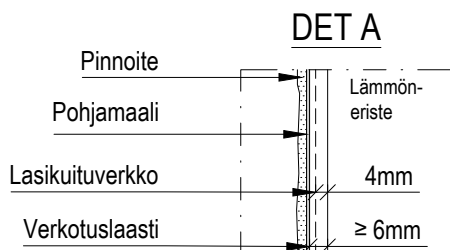

Mekaaninen kiinnike Ve1 - Finngard STR U 2G  
+ Finngard STR eristekieppo (uppokiinnitys)

Pinnoite - Finngard Silikonihartsipinnoite

Pohjamaali - Finngard Silikonihartsimaali

Lasikuituverkko - Finngard Lasikuituverkko

Verkotuslaasti - Finnseco Kuitulaasti

EPS-eriste - järjestelmän mukaan

Liimalaasti - Finnseco Kuitulaasti

Mekaaninen kiinnike Ve2 -  
Finngard STR U 2G + Finngard eristetappi EPS  
(pintakiinnitys) tai Finngard H1 ECO (lyötävä)

Sokkellistan kiinnitysruuvi - Finngard  
Asennusruuvi 6x40

Ohjurilista - Finngard Sokkeliprofiilin ohjurilista

Sokkeliprofiili - Finngard Sokkeliprofiili

Alusnauha + elastinen saumamassa  
Vedenpoistoputket k 900

Mineraalivillakaista

Itseliimautuva bitumikaista  
- kallistus ulospäin

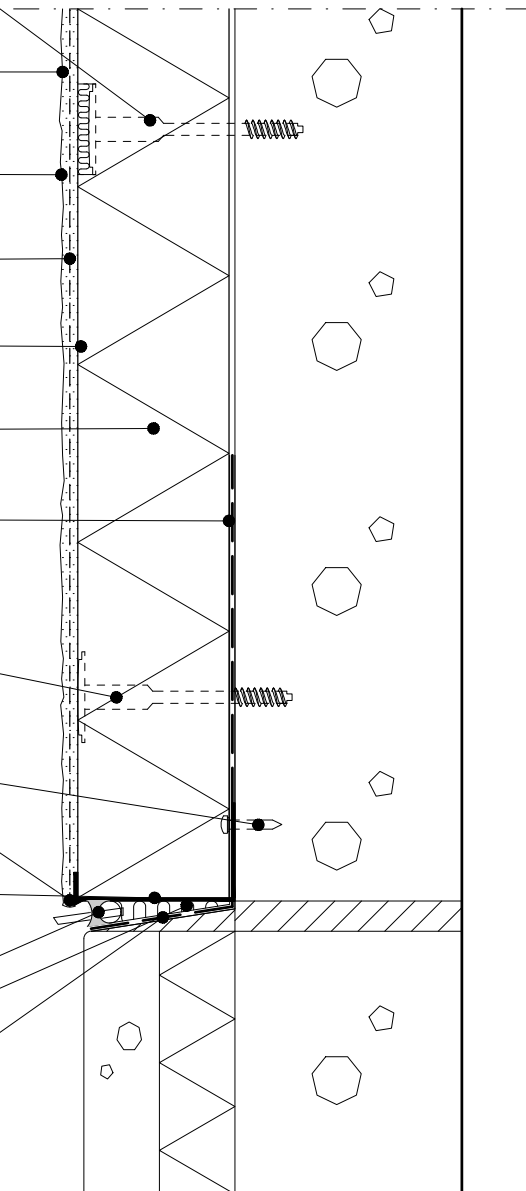

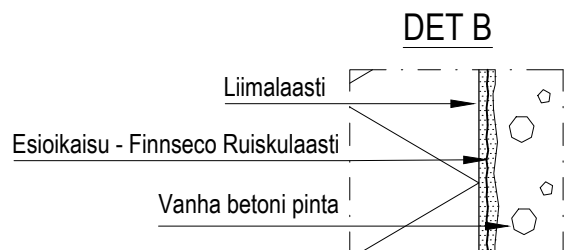
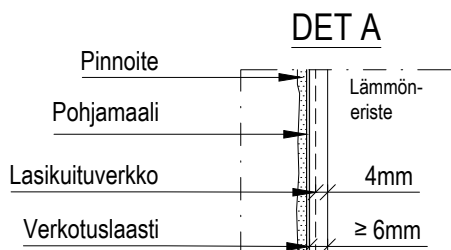
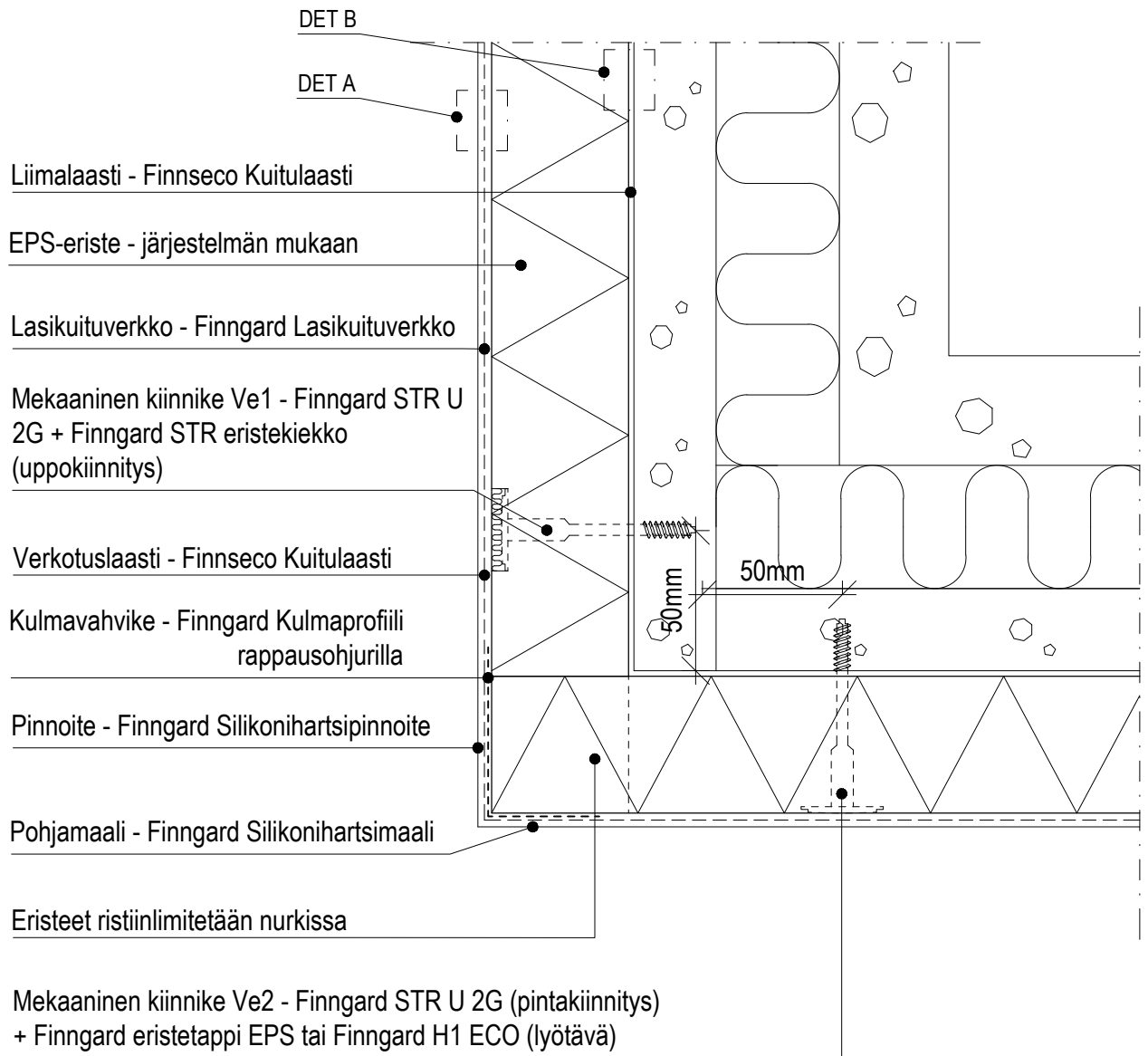

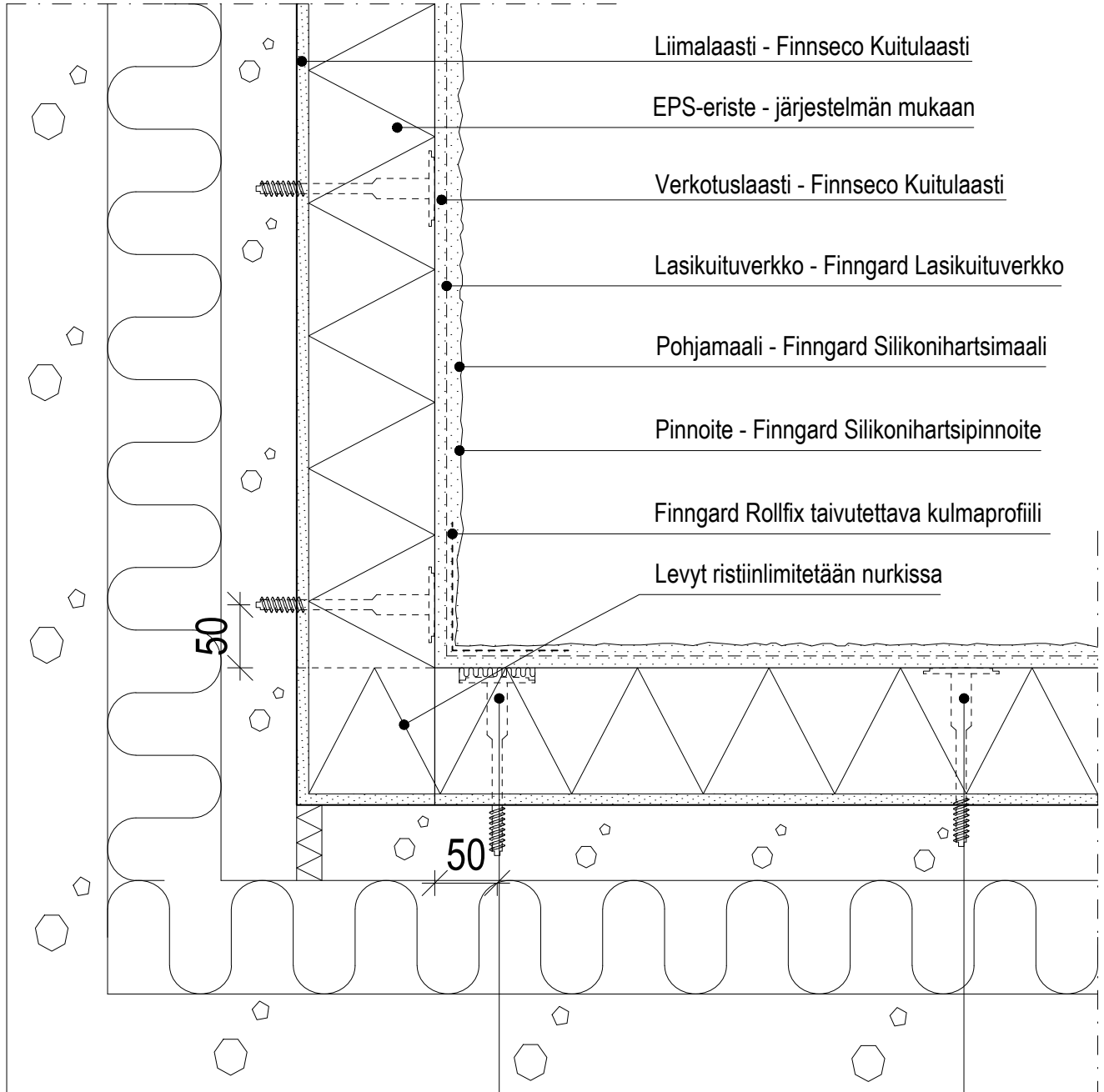

Mekaaninen kiinnike Ve1 -  
Finngard STR U 2G  
+ Finngard STR eristekieppo (uppokiinnitys)

Mekaaninen kiinnike Ve2 -  
Finngard STR U 2G (pintakiinnitys)  
+ Finngard eristetappi EPS  
tai Finngard H1 ECO (lyötävä)

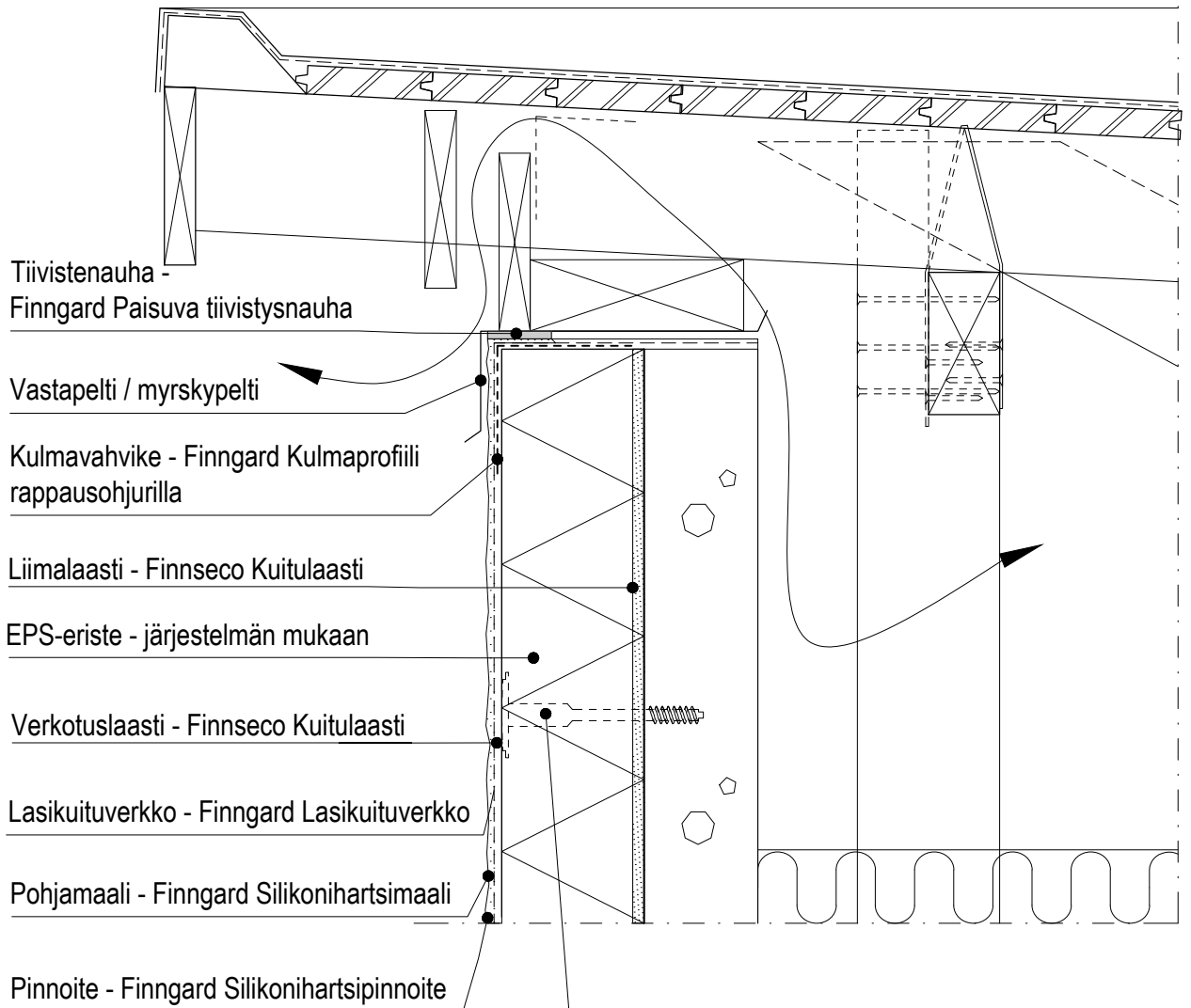

Mekaaninen kiinnike Ve1 -  
Finngard STR U 2G + Finngard STR eristekiekkö  
(uppokiinnitys)

Mekaaninen kiinnike Ve2 -  
Finngard STR U 2G + Finngard eristetappi EPS  
(pintakiinnitys) tai  
Finngard H1 ECO (lyötävä)

Tiivistenauha -  
Finngard Paisuva tiivistysnauha

Vastapelti / myrskypelti

Finngard Rollfix taivutettava  
kulmaprofiili

25

Mekaaninen kiinnike Ve1 -  
Finngard STR U 2G + Finngard STR  
eristekieppo (uppokiinnitys)

Liimalaasti - Finnseco Kuitulaasti

EPS-eriste - järjestelmän mukaan

Verkotuslaasti - Finnseco Kuitulaasti

Lasikuituverkko - Finngard Lasikuituverkko

Pohjamaali - Finngard Silikonihartsimaali

Pinnoite - Finngard Silikonihartsipinnoite

Mekaaninen kiinnike Ve2 -  
Finngard STR U 2G + Finngard eristetappi EPS  
(pintakiinnitys) tai Finngard H1 ECO (lyötävä)

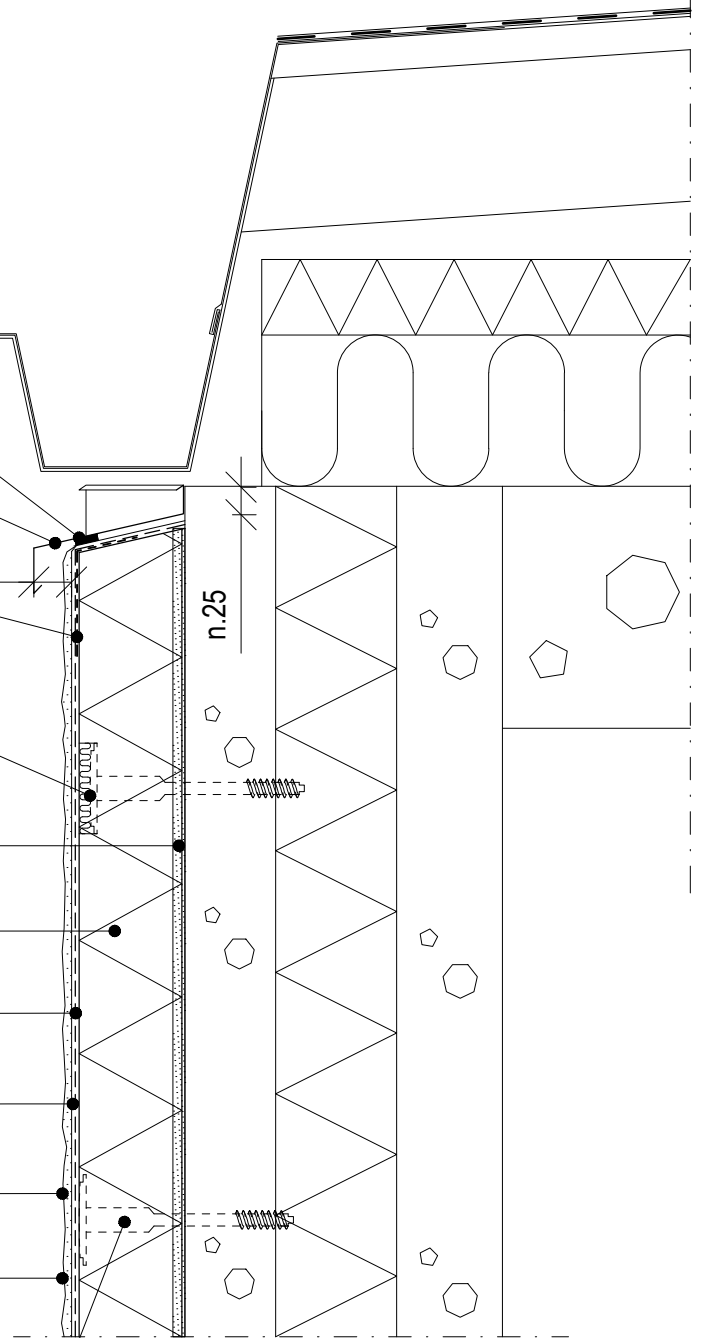

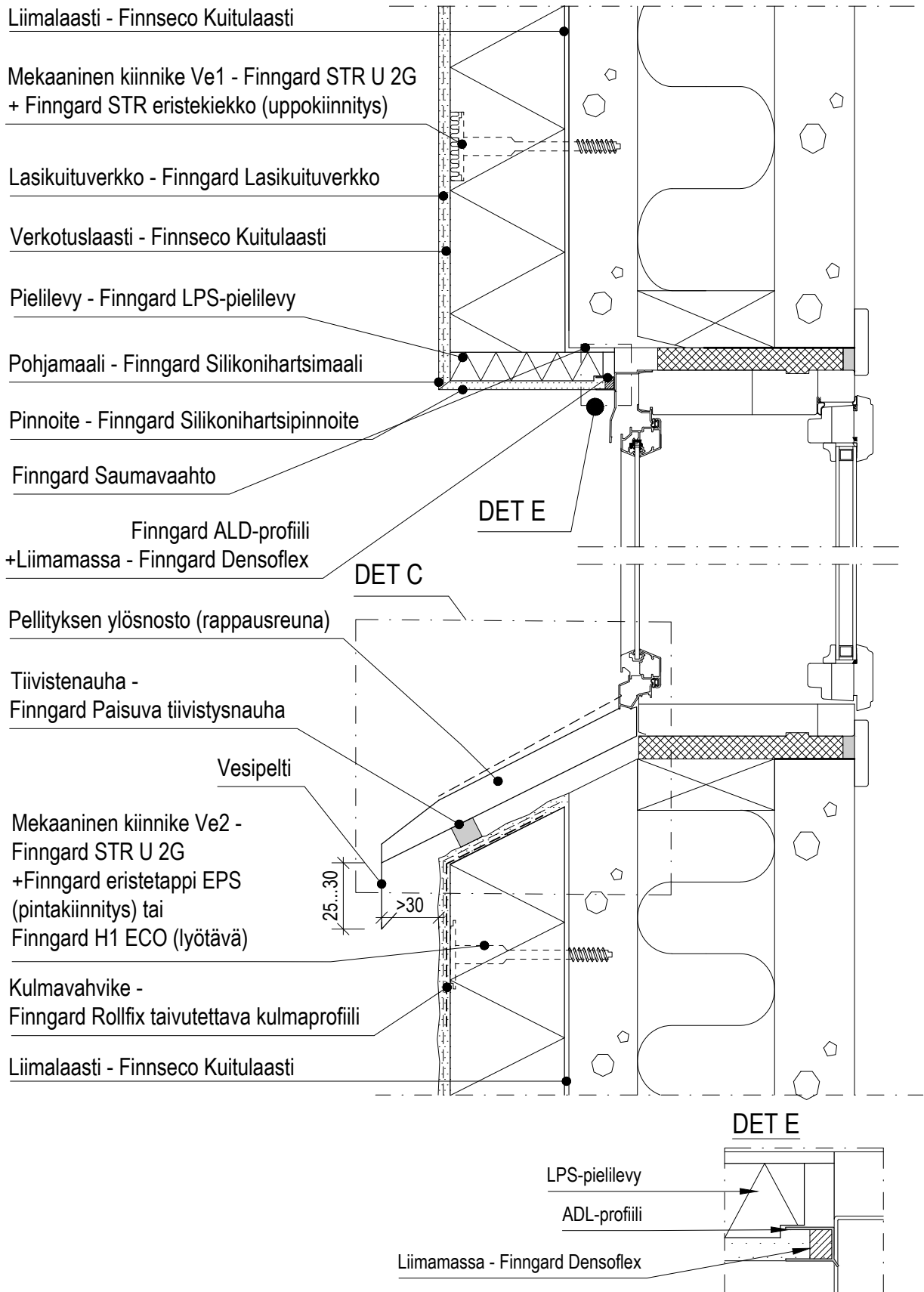



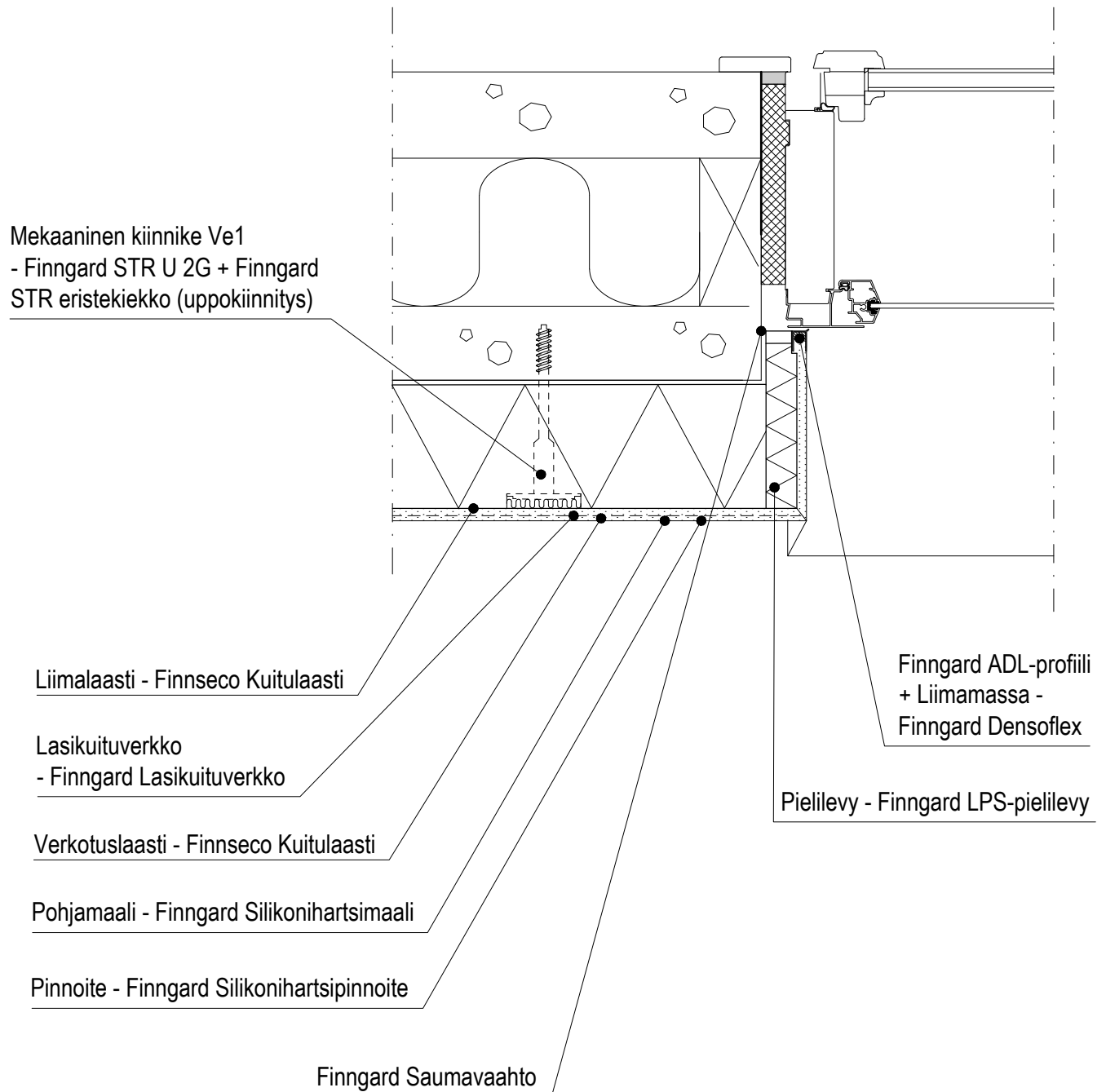

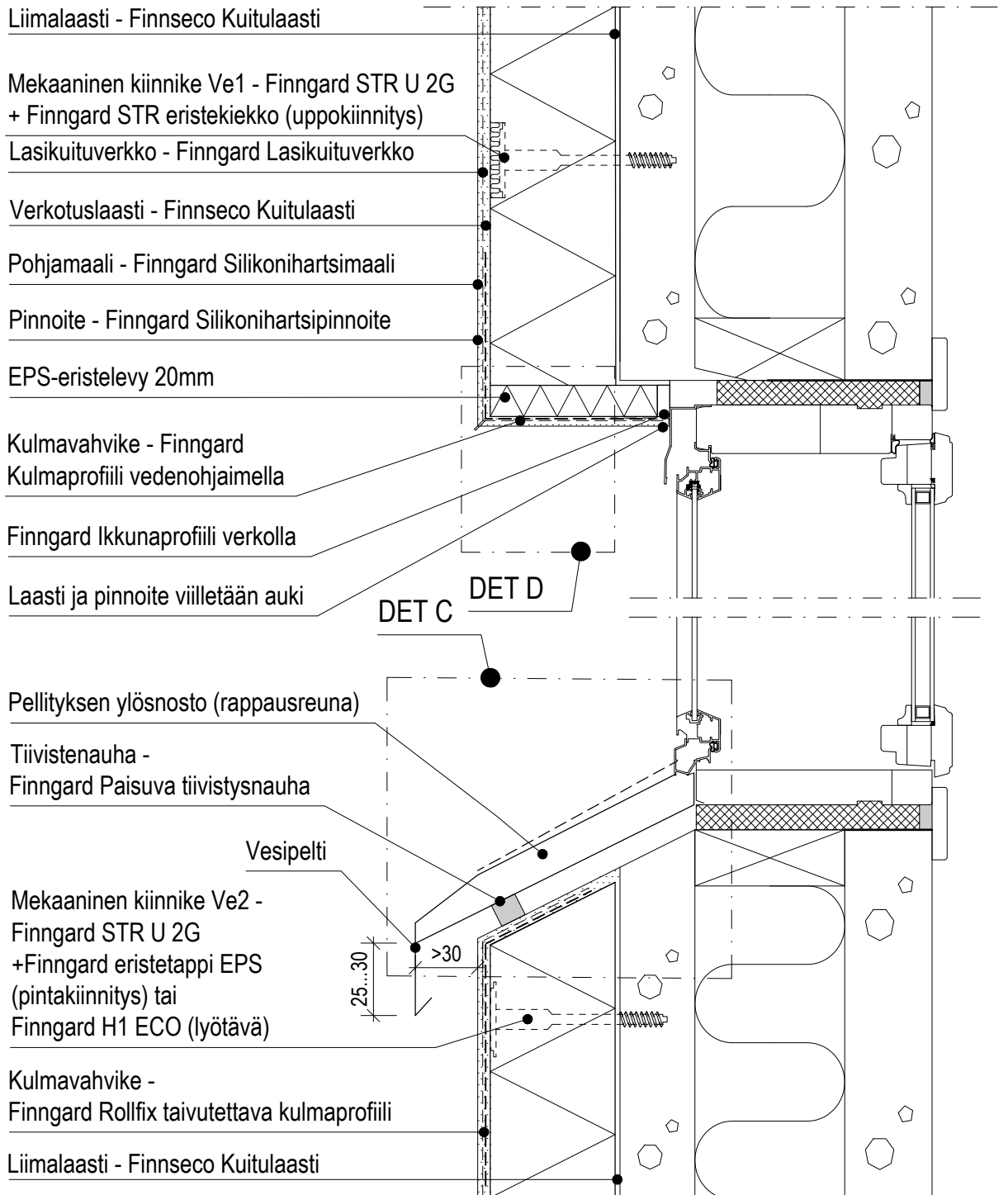

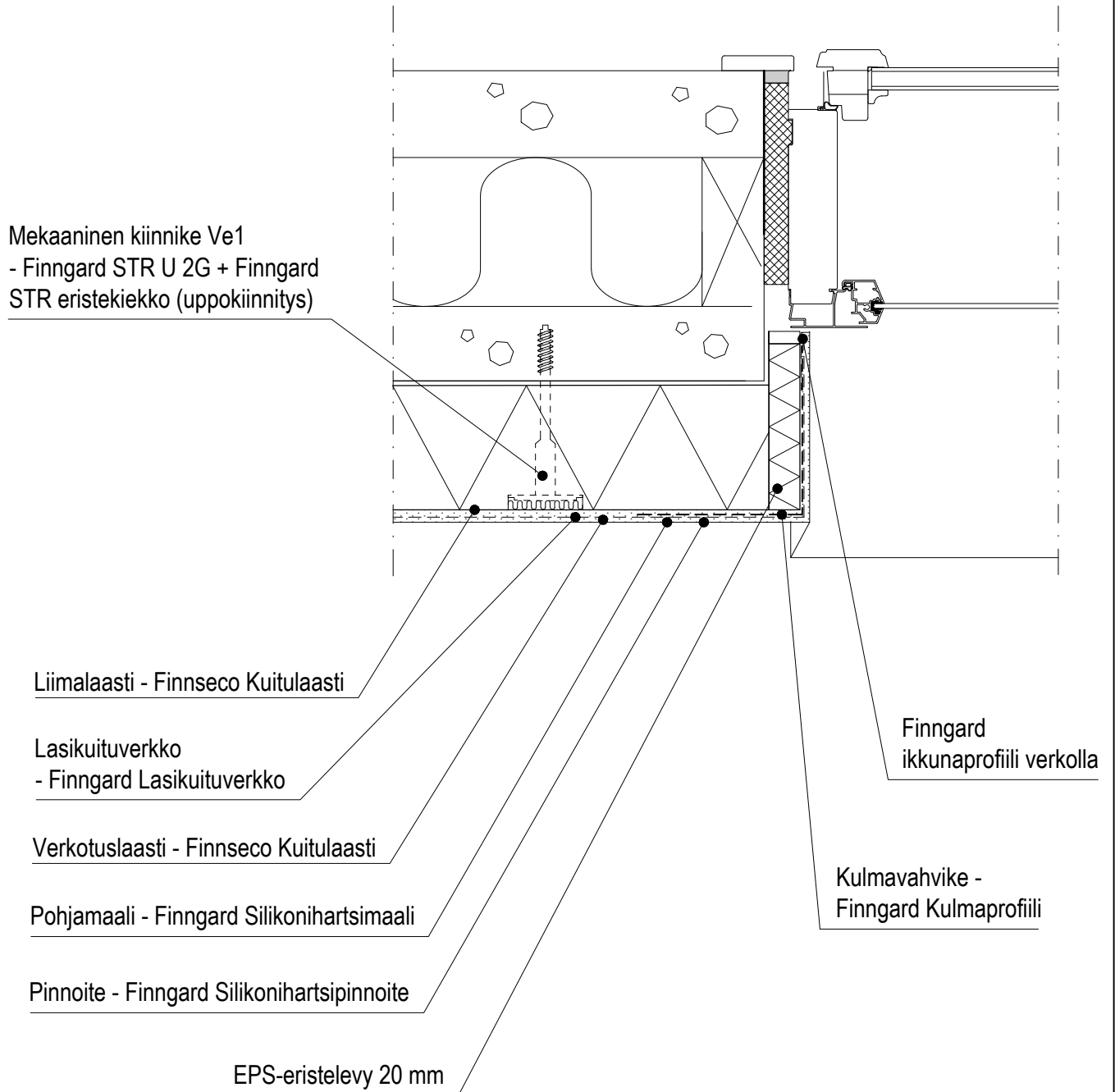

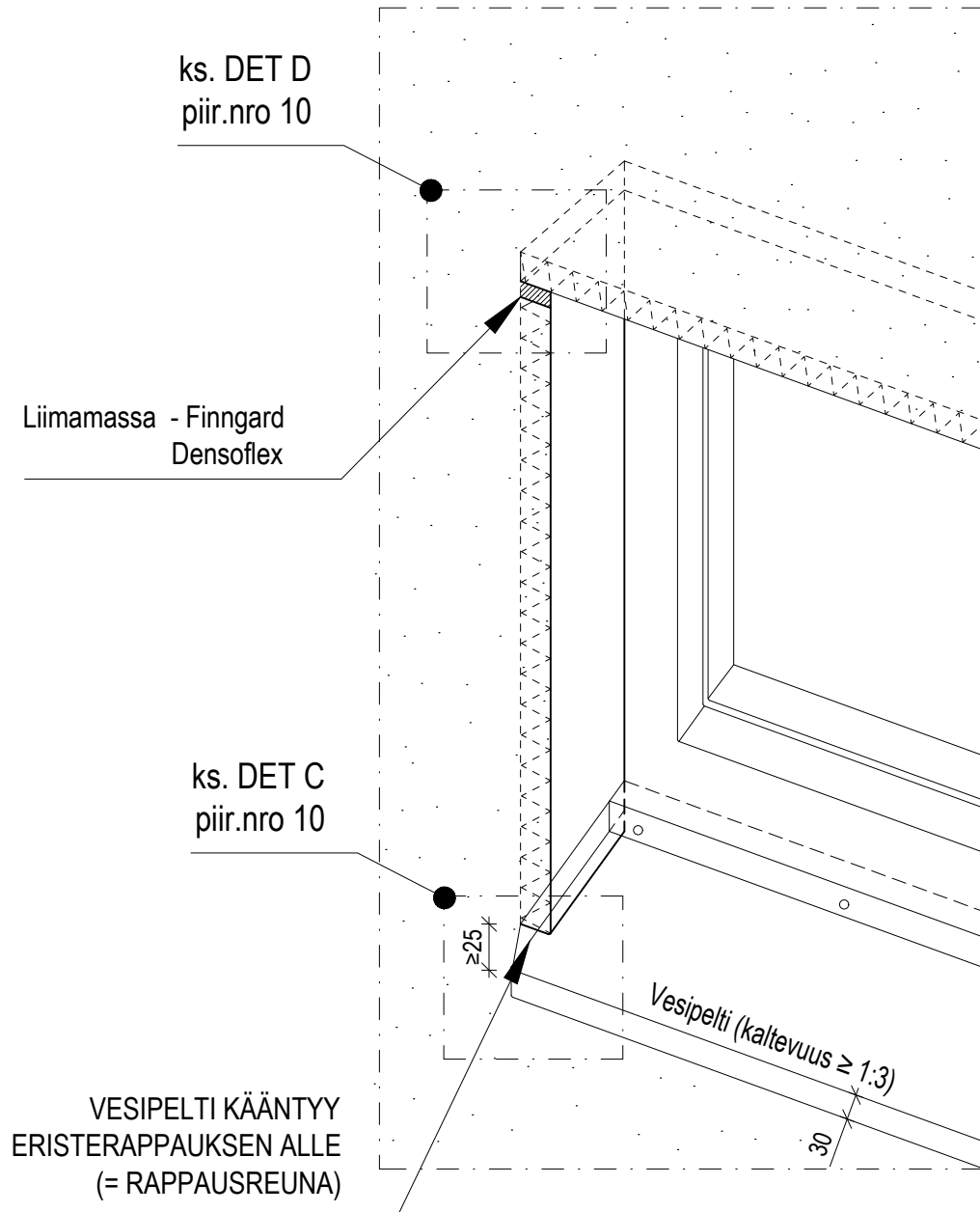

## DET D

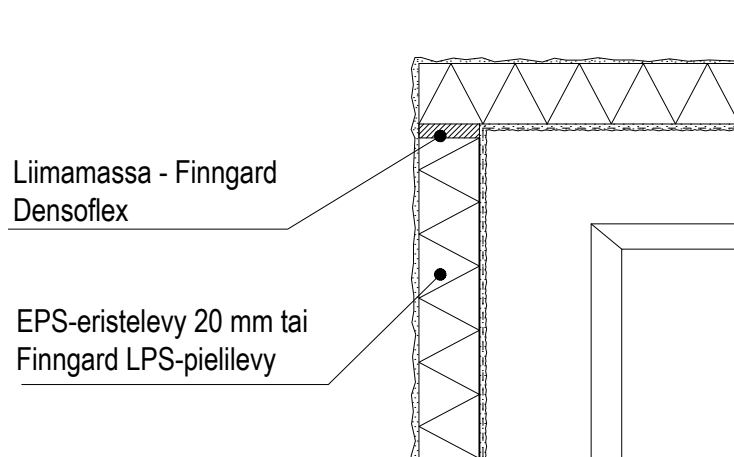

## DET C

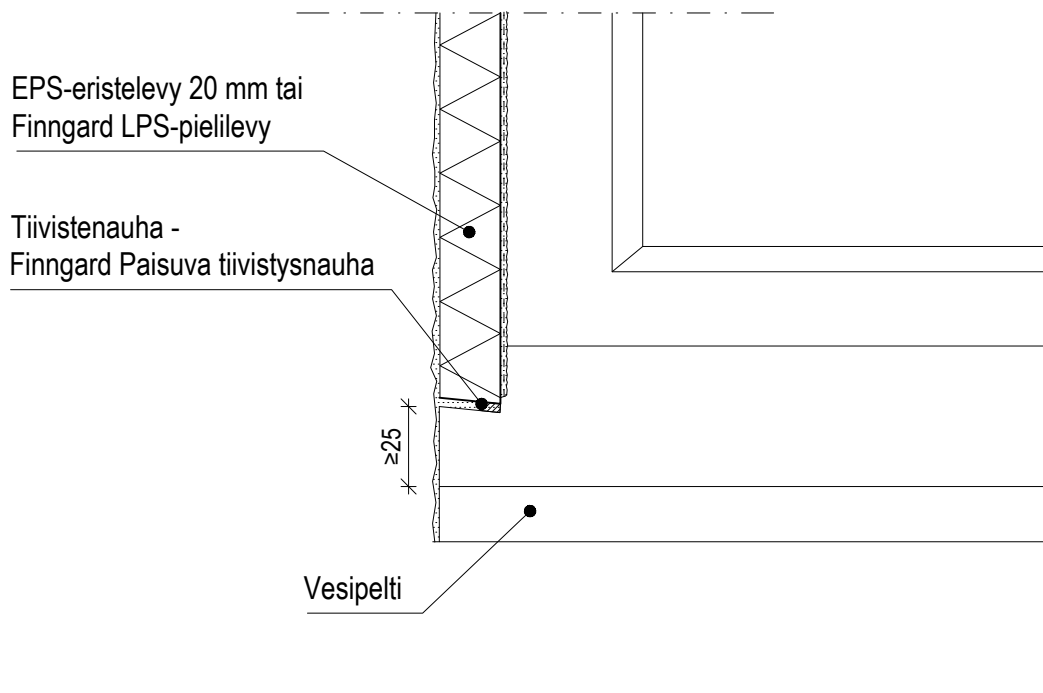

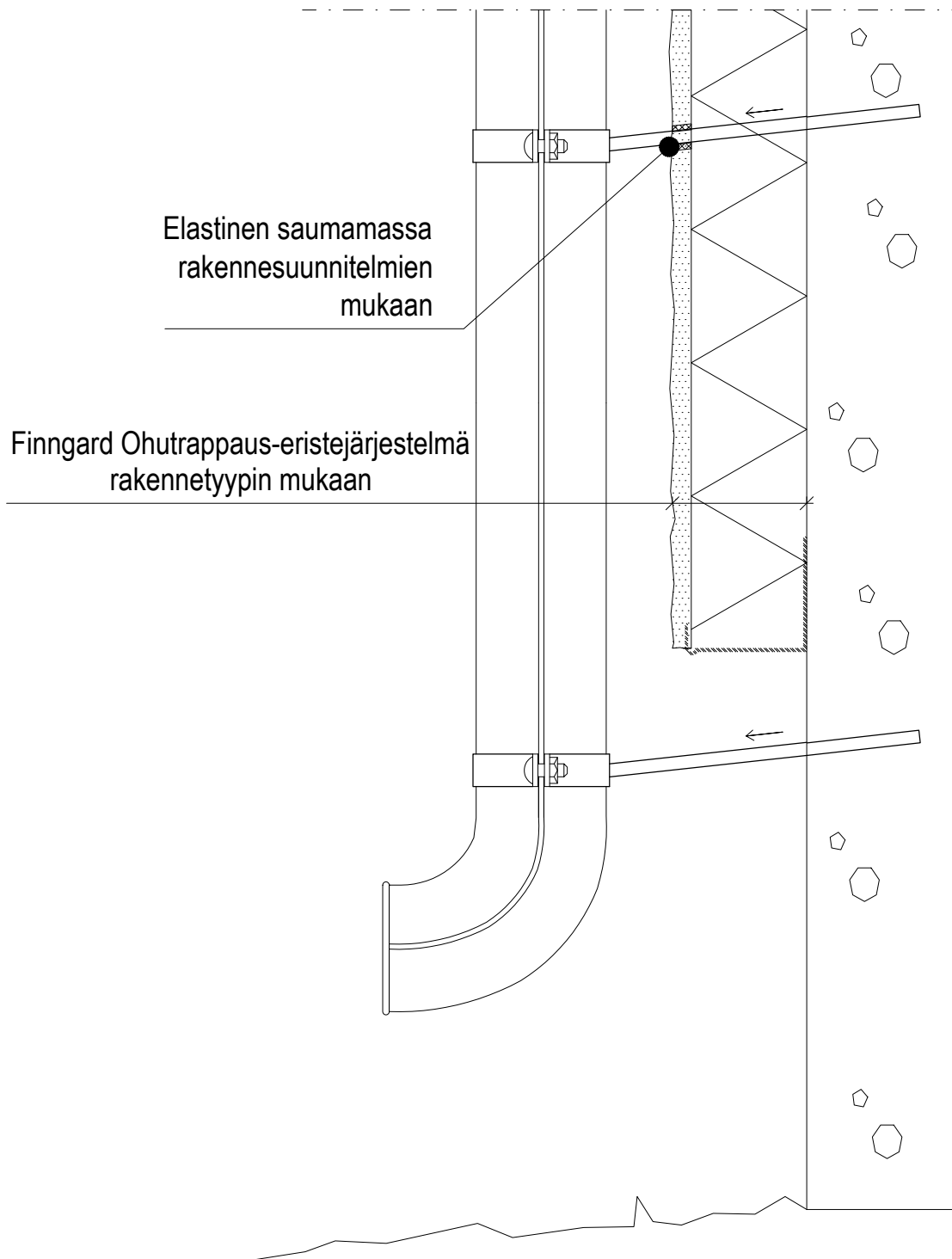

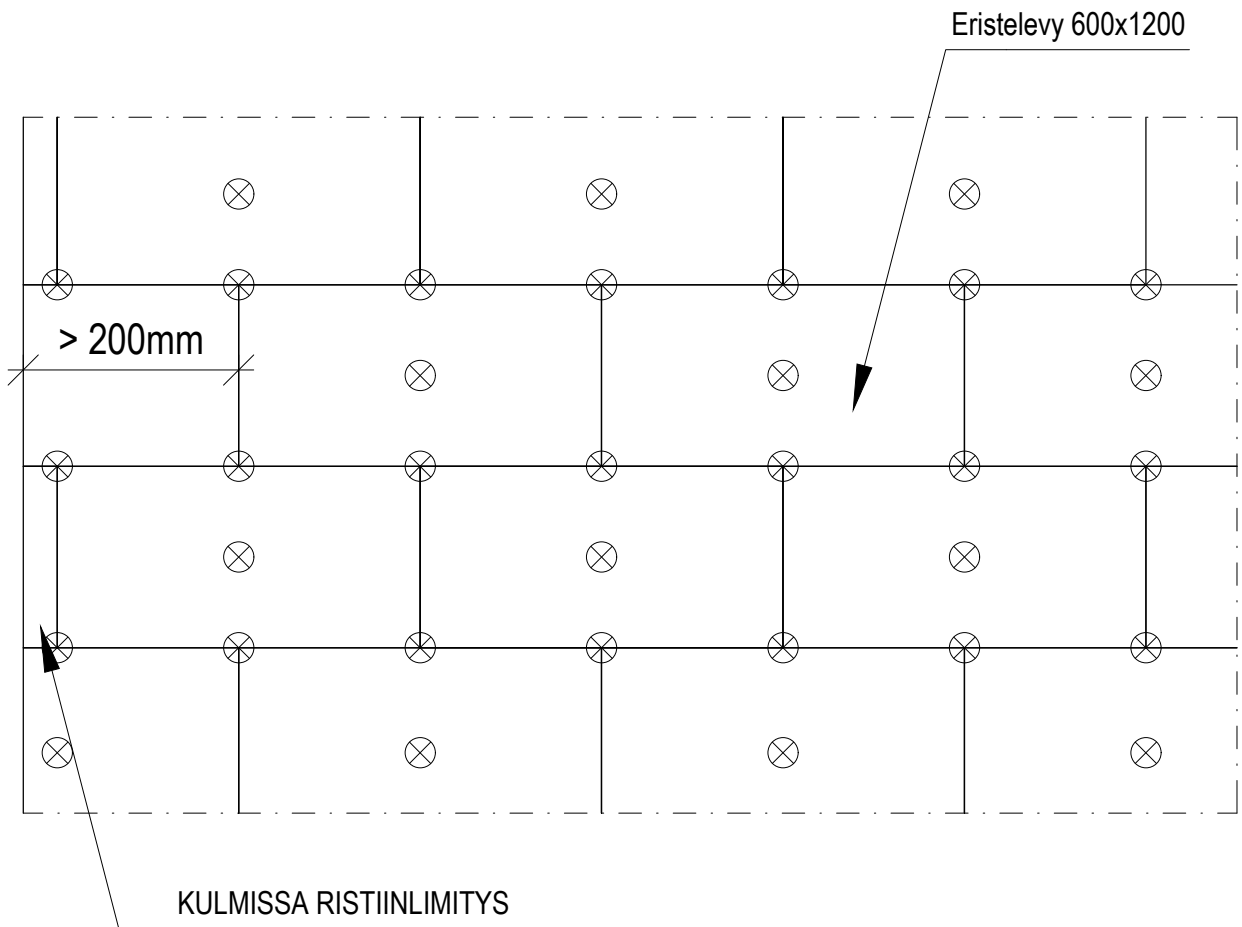

- ⊗ = MEKAANINEN KIINNIKE
- MÄÄRÄT RAKENNESUUNNITELMIEN MUKAAN
  - LEVYASENNUKSESSA HUOMIOITAVA KIINNITYSTULPPIEN REUNAETÄISYYDET (100mm)

### ERISTELEVYN MITOITUS AUKON KOHDALLA

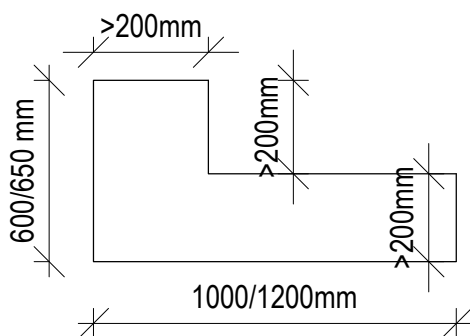

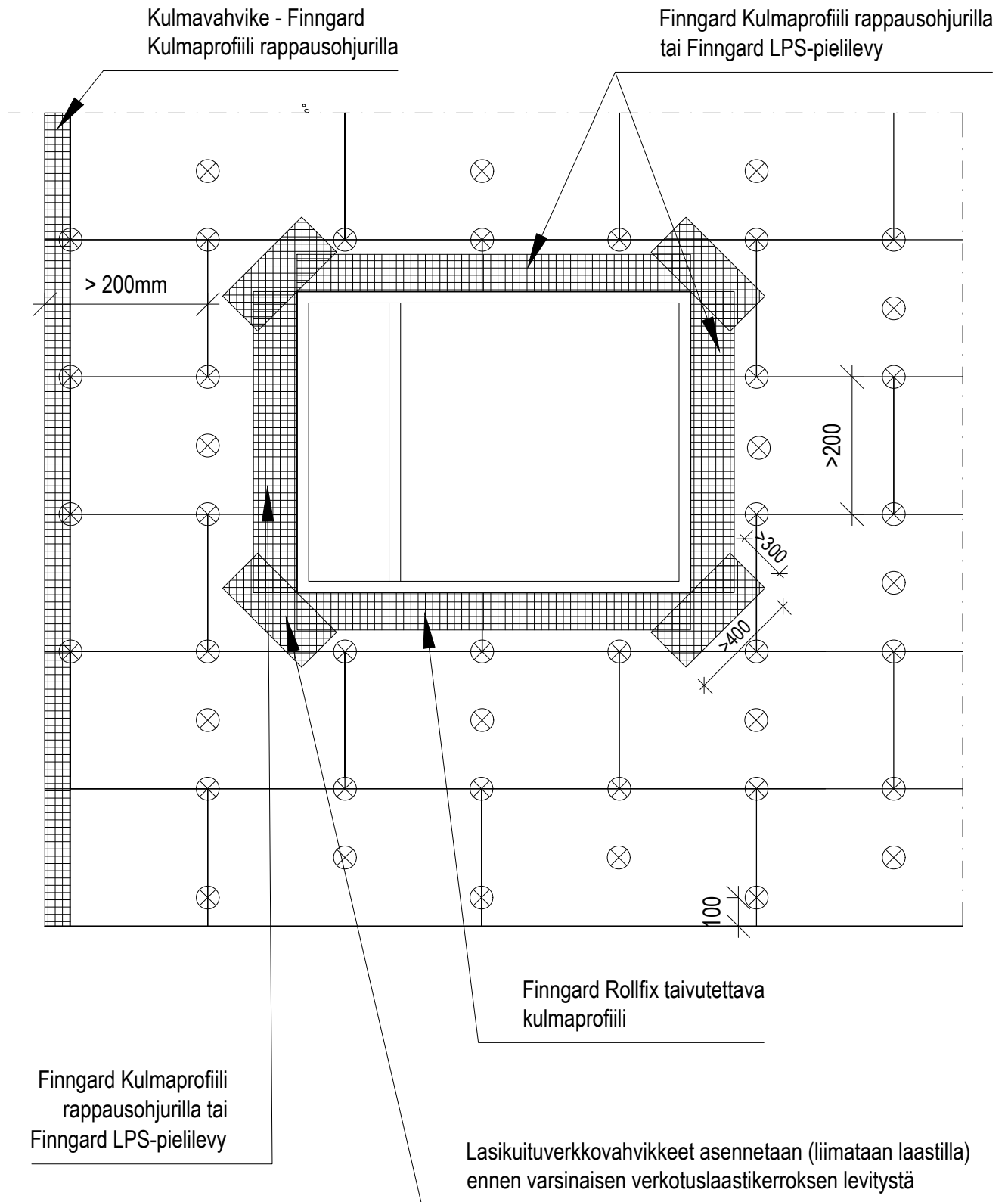



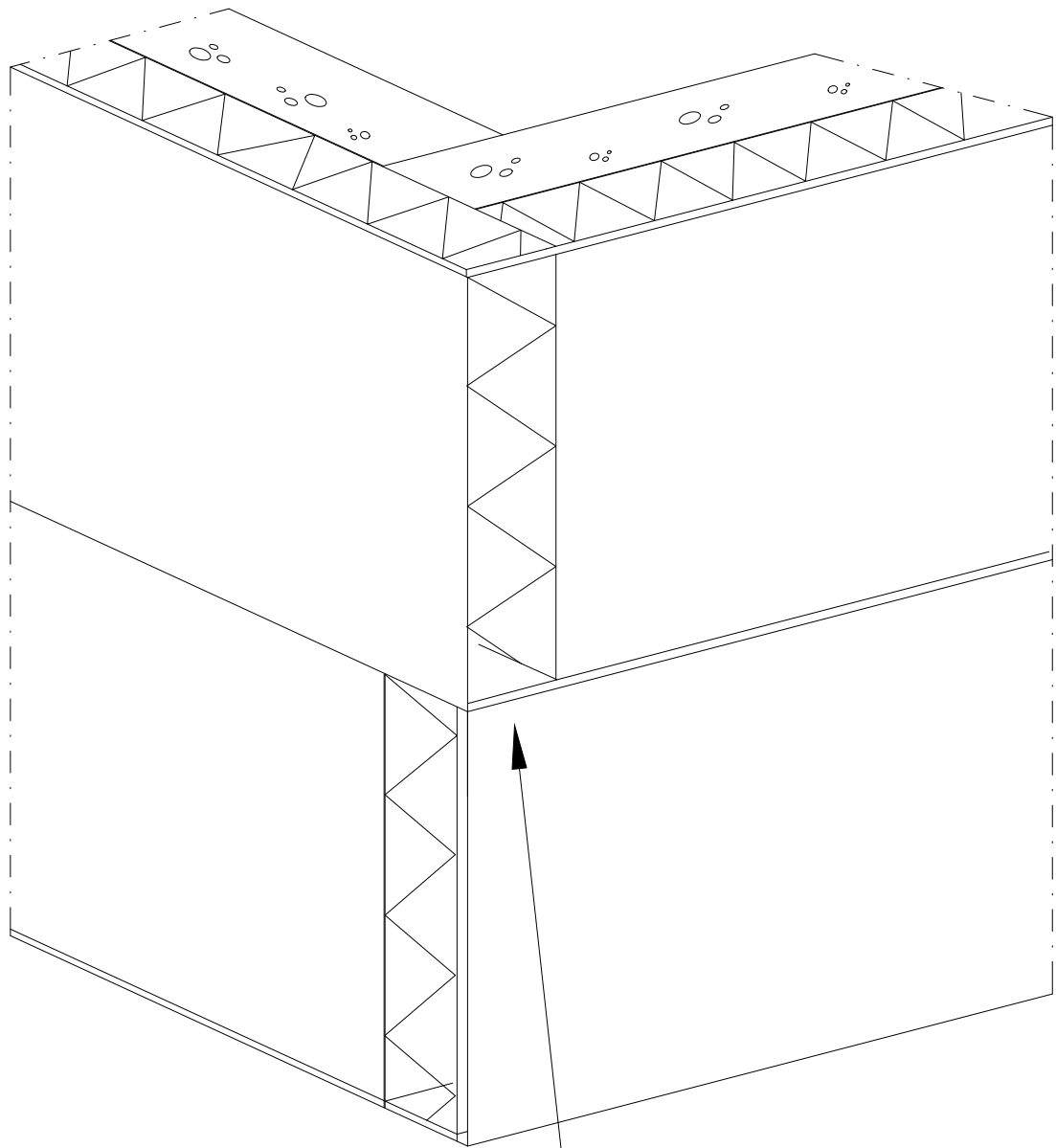

Eristelevyjen ristiinlimitys  
järjestelmän mukaan